



**⚠重要**

- 1 安全にご使用いただくために、ご使用前に必ず本ユーザーガイドを讀み、いつでも参照できるような場所に大切に保管してください。
- 2 glo™(グロー)タバコヒーター及び関連する付属品は成人のみの使用が意図されたものです。glo™(グロー)タバコヒーター及び関連する付属品は子供の手の届くところに置かないでください。
- 3 本製品及び関連する付属品は、リチウム電池や金属部品、プラスチックを使用しています。廃棄する際は、各自治体の廃棄・リサイクルの規則に従ってください。
- 4 本製品及び関連する付属品を正しくご使用いただけない場合は、プリティッシュ・アメリカン・タバコ・ジャパン合同会社及び販売店のいずれも、本製品及び関連する付属品の使用に起因する事故や事象について、一切責任及び義務を負いません。
- 5 本製品及び関連する付属品の外観及び仕様を予告なしに変更する場合があります。

**安全のために****⚠危険**

- 1 本製品及び関連する付属品を火気や暖房器具の近く、直射日光の当たる場所・高温の車内などに保管しないでください。本製品が異常に高温になった場合は使用を中止してください。
- 2 本製品を引火性のものや可燃性のもの(寝具など)の近くや、火がつかやすい環境(ガソリンスタンドなど)で充電しないでください。
- 3 本製品には、専用のリチウムイオン充電電池が内蔵されています。廃棄する際は、各自治体の廃棄・リサイクルの規則に従ってください。充電電池とglo™(グロー)タバコヒーター及び関連する部品を火に入れないでください。

**⚠警告**

- 1 本製品及び関連する付属品に対し、落とす、ぶつける、強い衝撃を与える、つぶす、穴を開ける、焼く、水やその他液体に浸すなどの行為はおやめください。
- 2 身体的・感覚的・精神的な能力が低下している状態の方、もしくは経験や知識が不足されている方は、監督者の管理下か、安全な使用を考慮した責任者の指示のもとに使用してください。
- 3 本製品及び関連する付属品を子供に遊ばせたり、掃除やメンテナンスをさせたりしないでください。本製品及び関連する付属品を子供の手の届くところに置かないでください。誤飲・窒息、その他思わぬ負傷を招く可能性があります。
- 4 本製品及び関連する付属品をご自分で分解・改造・加工しないでください。不適切な使用、正不使用、悪用した場合、保証が無効となり、思わぬ負傷を招く可能性があります。
- 5 本製品の中に異物やglo™ 専用たばこスティック以外のたばこを詰めてください。

**⚠注意**

- 1  本製品は超低電圧回路5VDC(2A)のものだけに接続いただけます。接続には、付属のACアダプター、及びUSBケーブルを使用してください。付属品以外は、本製品の充電に使用しないでください。
- 2 本製品は、1~1.5時間で充電されます。3時間経ても充電が完了しないときは、使用を中止して、お客様相談室(0120-010657)に連絡してください。充電の状態については、8ページの「充電」を参照ください。
- 3 本製品、USBケーブルまたはACアダプターが故障・破損した場合、使用しないでください。
- 4 glo™ USB ACアダプターまたはUSBケーブルを紛失された場合、新しいglo™ USB ACアダプターまたはUSBケーブルをご購入ください。
- 5 ACアダプターの安全上の注意事項を遵守してください。
- 6 本製品付属のクリーニングブラシを使用して、本ユーザーガイドに記載された方法で本製品をお手入れしてください。
- 7 本製品を使用する際は、勢いよく吸い込んだり、強く吹き込んだりしないでください。本製品の故障や思わぬ負傷を招く可能性があります。

**動作温度(周囲の温度)**

放電：-5℃~60℃

充電：8℃~45℃

通常速度で充電できる温度：18℃~45℃

制限速度で充電できる温度：0℃~18℃ 通常の約半分の充電速度

最適性能を提供するために本製品を15℃~25℃の間で保管してください。極端な温度で保管すると充電電池が劣化し、充電電池の寿命も短くなります。低温の環境で保管すると充電電池の寿命が一時的に短くなり、デバイスが切れる可能性があります。室温に保管すれば充電電池の寿命は元に戻ります。60℃以上の場所に保管するとデバイスまたは充電電池を故障させてしまう可能性があります。

製造元：Nicoventures Trading Limited, Globe House,  
輸入元：BAT Japan, Ltd.

販売元：プリティッシュ・アメリカン・タバコ・ジャパン合同会社  
〒107-6220 東京都港区赤坂9-7-1 ミッドタウンタワー

本製品についてのお問い合わせ・故障に関する  
ご相談は、下記までご連絡ください。

**プリティッシュ・アメリカン・タバコ・ジャパンお客様相談室**

Tel :  
0120-010657

# glo™(グロー)へ、ようこそ。

スターターキットに梱包されている本製品と付属品は高品質材料と部品で設計、製造されているため、一部リサイクル及び再使用が可能です。廃棄する際は、各自治体の廃棄・リサイクルの規則に従ってください。正しく処分することによって環境汚染や健康被害を防ぐことができます。

glo™(グロー)タバコヒーターに汚れが付着した場合は、乾いた布で拭き取ってください。シンナーやベンジン、アルコール類は製品を傷付ける可能性がありますので使用しないでください。

glo™(グロー)タバコヒーターが正しく充電されるのは8℃から45℃の環境です。0℃から18℃の環境で充電した場合、glo™(グロー)タバコヒーターは通常の充電率の半分で充電されます。glo™ USB ACアダプターを0℃以下、45℃以上の環境で使用しないでください。



glo™(グロー)  
タバコヒーター

USBケーブル

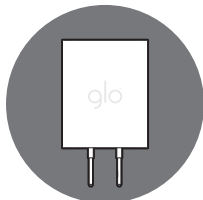
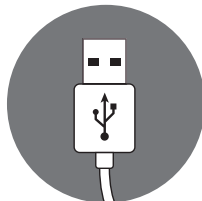

ACアダプター

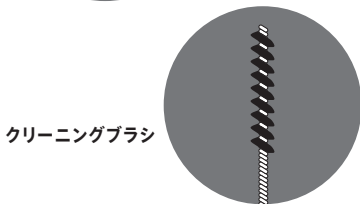

クリーニングブラシ

- 01 glo™ 専用たばこスティック挿入口
- 02 カバー
- 03 コントロールボタン
- 04 充電用USBケーブル接続端子
- 05 クリーニング用フラップ

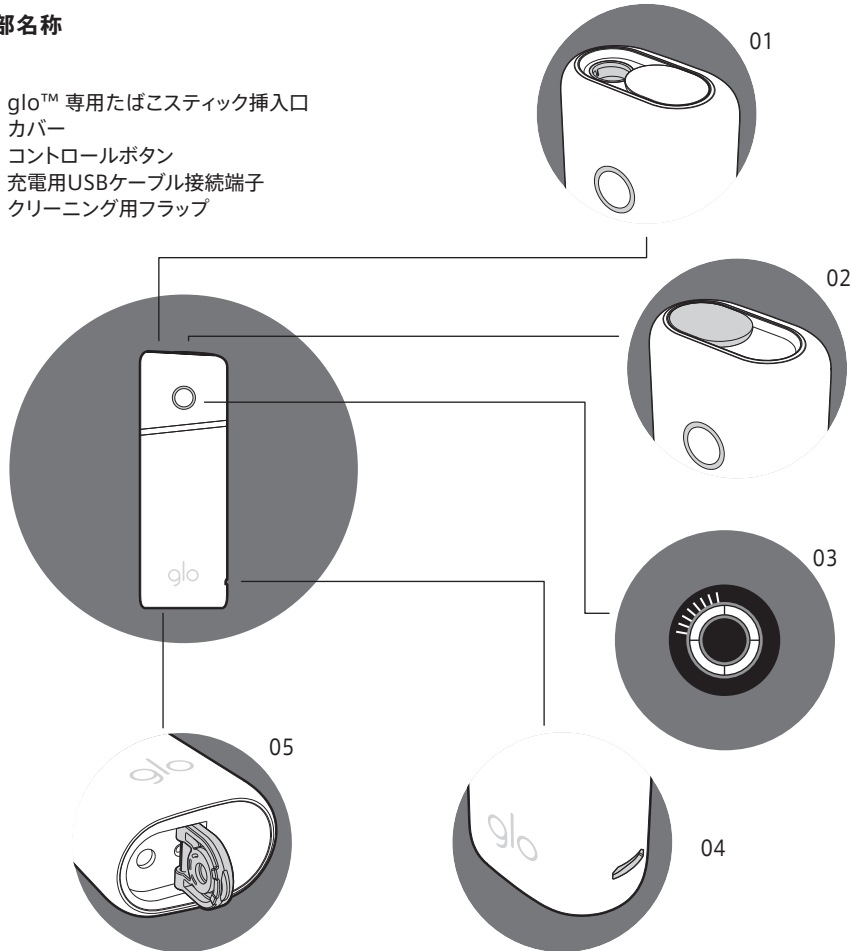

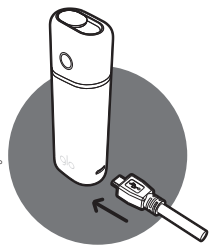

## 01 充電

付属のUSBケーブルを  
glo™(グロー)タバコヒーターの  
USBケーブル接続端子に差し  
込み、適切なUSBポートか  
ACアダプターに接続してください。  
ライトが充電状態を示します。



## 充電状態：

	25%充電
	50%充電
	75%充電
	99%充電
	フル充電

ご購入時において未充電の場合は充電してからご使用ください。  
フル充電には、1～1.5時間かかります。

電源接続時でもglo™専用たばこスティックの使用はできませんが、  
その間充電はされません。

## 02 glo™専用たばこスティックの挿入

glo™(グロー)タバコヒーターのカバーをスライドして開き、glo™  
専用たばこスティックをやさしく差し込みます。

左右に少し回しながらスティックがglo™(グロー)タバコヒーターの  
底に触れるまで、もしくはスティック上の色のついたラインが隠れる  
まで差し込んでください。通常のスーパーSlimたばこは本製品に  
使えません。glo™専用たばこスティックのみお使いください。

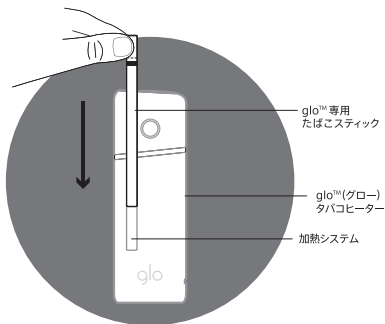





### 03 電源オン

加熱をはじめめるために、glo™ (グロー) タバコヒーターのコントロールボタンを3秒間長押ししてください。軽く振動したら、コントロールボタンから指を離してください。



40秒後、4つすべてのライトが点灯し、軽く振動したら使用可能になります。

使用までの時間：

	40秒
	30秒
	20秒
	10秒

### 04 お楽しみください

glo™ 専用たばこスティックを口にくわえ、普通のたばこを吸うようにゆっくり吸いこんでください。

終わりに近づくとコントロールボタンの4つのライトのうち3つが消え、軽く振動します。その後自動的に電源が切れます。

glo™ 専用たばこスティック使用途中でも、glo™ (グロー) タバコヒーターの動作はいつでも中断できます。glo™ (グロー) タバコヒーターのコントロールボタンを3秒間長押しすると軽く振動し、電源が切れたことをお知らせします。

一度中断したglo™ 専用たばこスティックは再度使用できません。取り出して、新しいglo™ 専用たばこスティックと交換してください。

途中でglo™ 専用たばこスティックをglo™ (グロー) タバコヒーターから取り出すだけでは加熱はとまりません。必ず電源が切れたことを確認してからglo™ 専用たばこスティックを取り出してください。



## 05 取り出し方

glo™専用たばこスティックの先端を持ってまっすぐ引き抜いてください。スティックをglo™(グロー)タバコヒーターから取り出すとき、加熱した部分が熱い可能性があるのでご注意ください。

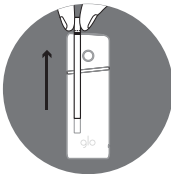

## 06 破棄方法

glo™専用たばこスティックは通常のゴミと一緒に廃棄することができます。使用後はカバーが閉じているか、毎回確認してください。

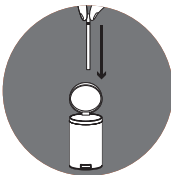

## 07 充電残量確認

充電残量を確認するためには、コントロールボタンを軽く一度押してください。glo™専用たばこスティックをお楽しみの際は充電残量を確認することができません。

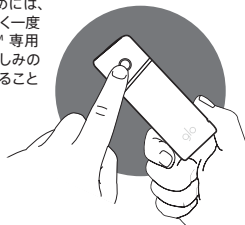

### 充電残量：



フル充電



75%充電



50%充電



25%充電



要充電

## 08 クリーニング

クリーニングは、glo™(グロー)タバコヒーターを使用後、5分間経過し、熱くなくなってから行ってください。glo™(グロー)タバコヒーターの上部のカバーと本体下部のクリーニング用フラップを開けてください。

付属のクリーニングブラシを使用し、glo™(グロー)タバコヒーター内部を上下両部から、定期的にクリーニングしてください。

また、クリーニング用フラップに液体が付着した場合は、ティッシュペーパー等で拭き取ってください。20回の使用ごとに1回クリーニングを行ってください。クリーニングの際には、必ず付属のクリーニングブラシをご使用ください。

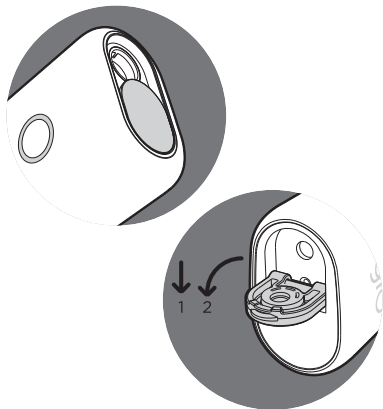

### 注意!

glo™(グロー)タバコヒーターを強くたたいたり、振ったりしてglo™専用たばこスティックの肩を取り除こうとすると故障の原因になります。

## 09 クリーニングブラシのお手入れ

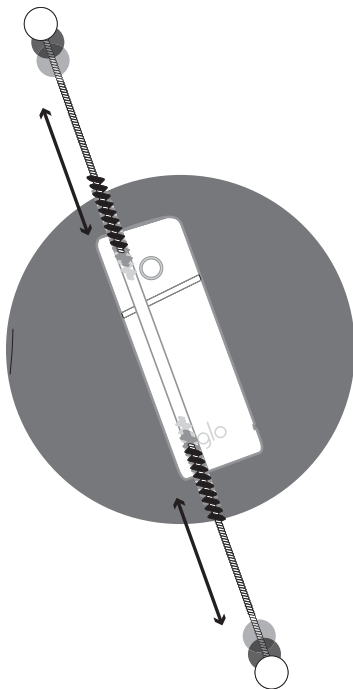

付属のクリーニングブラシも定期的に水洗いし、よく乾かしてからご使用ください。



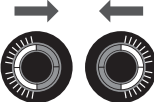

エラーモード	状態	考えられる原因	可能な解決策
	glo™ (グロー) タバコヒーターが 充電されない	内蔵バッテリーが許容温度 以上に上昇している	本体を涼しい場所へ移動させ、 冷めるのを待つ
		内蔵バッテリーが許容温度 以下に低下している	本体を温かい場所へ移動させ、 温まるのを待つ
		ACアダプターが 作動していない	付属のUSBケーブルで パソコンから充電する
	glo™ (グロー) タバコヒーターの 電源が入らない	充電が切れている	コントロールボタンを押しながら 充電残量を確認する 必要であれば8ページの「充電」を 参照ください
		内蔵バッテリーが許容温度 以上に上昇している	本体を涼しい場所へ移動させ、 冷めるのを待つ
		内蔵バッテリーが許容温度 以下に低下している	本体を温かい場所へ移動させ、 温まるのを待つ
	glo™ (グロー) タバコヒーターが 加熱されない	前回の加熱が途中で 中止された後、 すぐに次の加熱が開始された	glo™ (グロー) タバコヒーターを、 約90秒間冷ましてから、 次の加熱を開始する それでも加熱が始まらない場合は、 <b>プリティッシュ・アメリカン・            タバコ・ジャパン</b> お客様相談室へ お問い合わせください

エラーモード	考えられる原因	可能な解決策
	<b>エラー1</b> 内蔵バッテリーの 温度が低すぎる	エラーモードを 確認して、 <b>ブリティッシュ・ アメリカン・タバコ・ ジャパン お客様相談室へ</b> ご連絡ください  Tel: 0120-010657
	<b>エラー2</b> 内蔵バッテリーの 温度が高すぎる	
	<b>エラー3</b> 内蔵バッテリーの 温度が低すぎる	
	<b>エラー4</b> 内蔵バッテリーの 温度が高すぎる	
 X2  X2	<b>エラー5</b> glo™ (グロー) タバコヒーターが 加熱されていない	

エラーモード	考えられる原因	可能な解決策
 X2	<b>エラー6</b> glo™ (グロー) タバコヒーターが 充電されていない	本体からUSBケーブル を外し、 エラーモードを 確認して、 ブリティッシュ・ アメリカン・タバコ・ ジャパン お客様相談室へ ご連絡ください
 X2		
 X2		

トラブルシューティングの情報を  
お読みになっても問題が解決しない場合は、  
**ブリティッシュ・アメリカン・  
タバコ・ジャパンお客様相談室へ**  
お問い合わせください。

 Tel:  
0120-010657

より詳しい製品情報は、こちらから



discoverglo.jp

